

V I D O S

duc

dwuprzewodowy wideodomofon cyfrowy

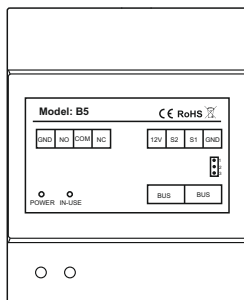

B5

MODUŁ STERUJĄCY

INSTRUKCJA OBSŁUGI • SPECYFIKACJA TECHNICZNA

Charakterystyka systemu i urządzenia.....	3
Opis modułu	4
Montaż modułu	5
Konfiguracja	5
Ustawienie modułu w trybie sterowania rygłem	6
Schematy połączenia elektrozaczełu	7
Ustawienie modułu w trybie sterowania oświetleniem	8
Schemat połączenia elektrozaczełu i sterowania oświetleniem w jednym systemie.....	10

WAŻNE !

Zanim przystąpisz do montażu i użytkowania urządzenia prosimy o dokładne zapoznanie się z niniejszą instrukcją obsługi. W razie jakichkolwiek problemów ze zrozumieniem jej treści prosimy o skontaktowanie się ze sprzedawcą urządzenia lub importerem. Samodzielny montaż urządzenia i jego uruchomienie jest możliwe pod warunkiem posiadania podstawowej wiedzy z zakresu elektroniki oraz używania odpowiednich narzędzi. Zalecane jest dokonywanie montażu urządzenia przez wykwalifikowany personel. Producent nie odpowiada za uszkodzenia mogące wyniknąć z nieprawidłowego montażu czy eksploatacji urządzenia, oraz z dokonywania samodzielnych napraw i modyfikacji.

Charakterystyka systemu

System VIDOS  to nowoczesne rozwiązanie charakteryzujące się wyjątkową łatwością konfiguracji i samej instalacji. Podstawowe założenie takiego systemu to prostota podłączenia poprzez zastosowanie wyłącznie 2 żył bez polaryzacji. Rozbudowa o dodatkowe opcje odbywa się poprzez stosowanie dedykowanych modułów, które łączone są również 2 żyłami. Dzięki zastosowaniu sprawdzonych technik modulacji sygnału, przesłany obraz i dźwięk wyróżnia się bardzo dobrą jakością w każdym punkcie instalacji.

ODSTAWOWE FUNKCJE SYSTEMU VIDOS DUO:

- Możliwość podłączenia do 4 stacji bramowych
- Maksymalnie 32 lokale w systemie w podstawowej konfiguracji
(*rozbudowa do 256 lokali z modułem M-3F*)
- Adresowany interkom pomiędzy monitorami
- 1 zasilacz dla całego systemu
- 2 żyłowe połączenia pomiędzy każdym punktem w całej instalacji (niepolaryzowane)
- Możliwość zastosowania kamer CCTV (standardowo 4 kamery przemysłowe)
- Moduł GSM jako opcjonalne rozwiązanie umożliwiające odbieranie rozmów na telefonie
- Odległość od stacji bramowej do najdalszego monitora - 150m z możliwością zwiększenia zasięgu do 300m przez zastosowanie modułu
- Możliwość sterowania oświetleniem

Charakterystyka urządzenia

B5 to specjalny moduł kompatybilny w pełni z systemem VIDOS , rozszerzający funkcjonalność systemu o możliwość obsługi drugiego rygla/bramy lub sterowanie oświetleniem. Moduł umożliwia również obsługę rygla wysokoprądowych oraz zwalnianie rygla poprzez naciśnięcie przycisku zwierzonego NO przy wyjściu z posesji.

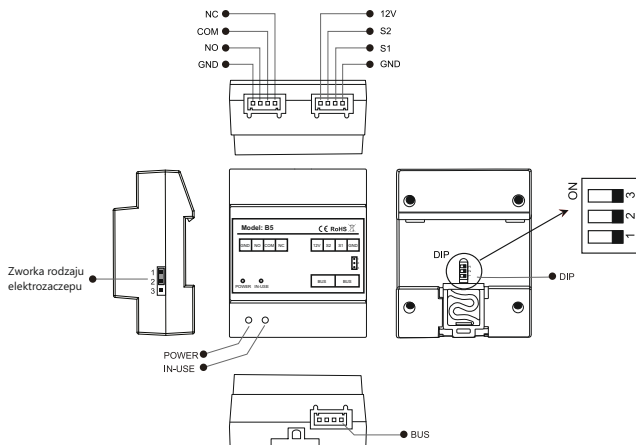

Opis	Oznaczenia	Funkcja
Styki	+12V	Zasilanie 12V – np. do zasilania rygla
	S2	zarezerwowane
	S1	Do podłączenia przycisku sterowania rygłem lub oświetleniem
	GND	Masa
	NC	Styk przekaźnika normalnie zamknięty (do podłączenia rygla rewersyjnego)
	COM	Styk wspólny przekaźnika
	NO	Styk przekaźnika normalnie otwarty (do podłączenia rygla zwykłego)
Złącze	BUS	Podłączenie 2-żyłowej szyny BUS
Zwórka		Konfiguracja uzależniona od zastosowanego typu rygla
Przełącznik	DIP	Przełącznik DIP-switch - ustalanie adresu modułu
LED	POWER	Świeci, gdy moduł jest aktywny
	IN-USE	Świeci, gdy rygiel zostaje zwolniony lub włączane jest oświetlenie

Montaż modułu

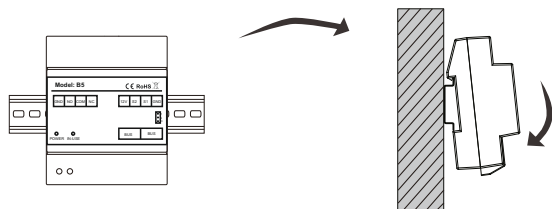

Moduł można zamontować zarówno na szynie DIN jak i bezpośrednio na ścianie.

Konfiguracja modułu

Moduł B5 domyślnie ustawiony jest w trybie sterowania dodatkowym rygłem. Istnieje możliwość zmiany trybu pracy modułu na tryb sterowania światłem.

W celu przełączania modułu pomiędzy trybami należy:

1. Wyłączyć zasilanie modułu
2. Ustawić przełączniki DIP switch w pozycjach: DIP1=ON, DIP2=ON, DIP3=OFF
3. Zewrzeć styki S1 i GND (możesz wykorzystać kostkę dołączoną do zestawu)
4. Włączyć zasilanie modułu
5. W czasie 5 sekund od włączenia zasilania należy cztery razy zmienić pozycję przełącznika DIP1.

W zależności od trybu, z którego przestawiamy moduł dioda IN-USE (niebieskie światło)

- zaświeci 2 krótkimi i 1 długim sygnałem jeśli przełączaliśmy z trybu sterowania rygiel => światło.
- zaświeci 1 długim i 2 krótkimi sygnałem jeśli przełączaliśmy z trybu sterowania światło => rygiel.

Aby sprawdzić w jakim trybie działa moduł należy wyłączyć i ponownie włączyć zasilanie modułu i obserwować reakcję diod LED na włączenie:

- Dioda IN-USE zaświeci 1 raz: tryb sterowania oświetleniem,
- Dioda IN-USE zaświeci 2 razy: tryb sterowania dodatkowym rygłem.

Po zakończeniu ustawień należy wyłączyć i włączyć moduł od zasilania się ponownie. Wówczas należy ustawić przełączniki DIP switch w zależności od wybranego trybu pracy modułu.

WAŻNE!

Tryb konfiguracji jest aktywny przez pierwsze 5 sekund od uruchomienia modułu. Niepodjęcie jakichkolwiek działań w tym czasie, spowoduje natychmiastowe wyjście z trybu konfiguracji. Nie dokonanie żadnej zapisanej zmiany pozostawi moduł w funkcji domyślnej czyli obsługi dodatkowego rygla.

Ustawienie czasu zwalniania rygla

Aby określić czas zwalniania rygla elektromagnetycznego, należy:









- po włączeniu zasilania modułu, w czasie pierwszych 5 sekund zewrzeć styki **S2** i **GND** na 3 sekundy, do czasu gdy dioda **IN-USE** zacznie migać.
- ponownie zewrzyj styki **S1** i **GND** na 3 sekundy, do czasu gdy dioda **IN-USE** będzie świecić ciągłym światłem.
- ponownie zewrzyj styki **S2** i **GND** na czas liczony w sekundach, odpowiadający czasowi zwalniania rygla (maksymalnie 30 sekund)

Migająca dioda **IN USE** migając z częstotliwością co 1 sekundę jest potwierdzeniem poprawnie wykonanej zmiany ustawień.

Usunięcie zwarcia wykona zapis i zakończy operację.

Ustawienie przełączników DIP

Przełącznik DIP switch przeznaczony jest do ustawienia adresu. Niżej wykaz ustawień dla poszczególnych konfiguracji

DIP	Ustawienie	Opis działania
	OFF,OFF,OFF	Stacja bramowa 1 rygiel 1
	OFF,OFF,ON	Stacja bramowa 1 rygiel 2
	ON,OFF,OFF	Stacja bramowa 2 rygiel 1
	ON,OFF,ON	Stacja bramowa 2 rygiel 2
	OFF,ON,OFF	Stacja bramowa 3 rygiel 1
	OFF,ON,ON	Stacja bramowa 3 rygiel 2
	ON,ON,OFF	Stacja bramowa 4 rygiel 1
	ON,ON,ON	Stacja bramowa 4 rygiel 2

Schematy połączenia elektrozaczepek

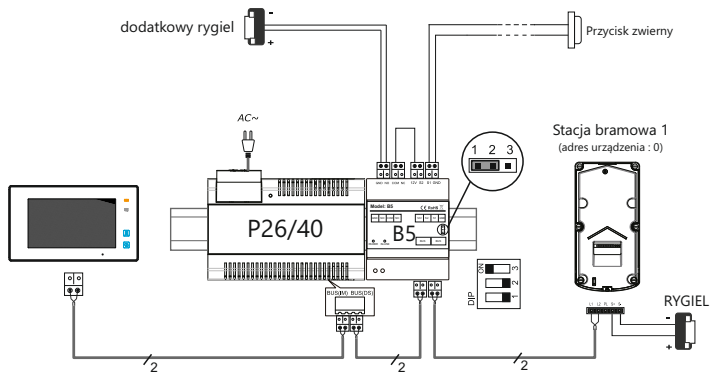

METODA I

Rygiel zwykły (wyzwalany napięciem), zasilany wewnątrz z zasilacza systemowego. Ta metoda podłączenia możliwa jest tylko przy zastosowaniu elektrozaczepek niskoprądowego o napięciu **12V** i poborze prądu maks. **300mA**

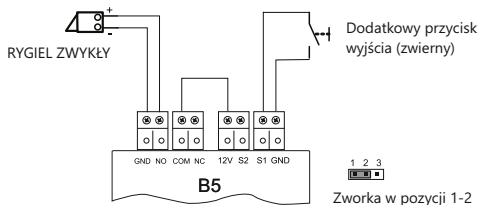

METODA II

Rygiel zwykły (wyzwalany napięciem), zasilany zewnątrz z dodatkowego zasilacza. Ta metoda podłączenia umożliwia zastosowanie dowolnego elektrozaczepek.

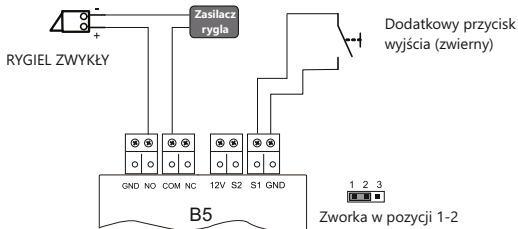

Schemat połączenia elektrozaczełu

METODA III

Rygiel rewersyjny (wyzwalany brakiem napięcia), zasilany zewnątrz z dodatkowego zasilacza. Ta metoda podłączenia umożliwi zastosowanie dowolnego elektrozaczełu.

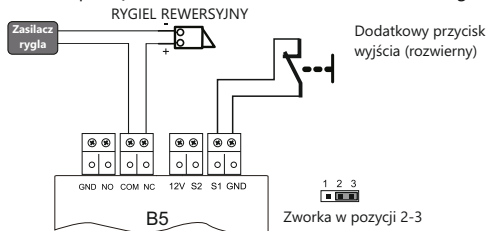

WAŻNE!

Rodzaj zastosowanego elektrozaczełu wpływa na ustawienie zwerek. Zwróć uwagę aby ich ustawienie było dostosowane do instalacji.

Schemat połączenia bramy automatycznej

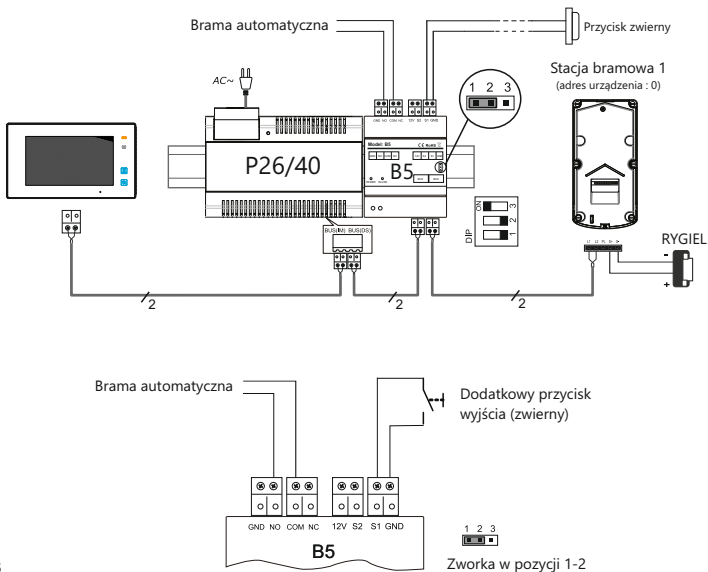

Ustawienie czasu pracy oświetlenia

Aby określić czas pracy oświetlenia :

- Po włączeniu zasilania modułu, w czasie pierwszych 5 sekund, zewrzeć styki **S2** i **GND** na 3 sekundy do czasu gdy dioda **IN-USE** zacznie migać.
 - Ponownie zewrzyj styki **S1** i **GND** na 3 sekundy, do czasu gdy dioda **IN-USE** będzie świecić światłem stałym.
 - Kolejny raz zewrzyj styki **S2** i **GND** na czas liczony w sekundach, gdzie 1 sekunda odpowiada 30 sek. pracy oświetlenia (maksymalnie 30 sekund, czyli 15 minut świecenia)
- Migająca dioda **IN USE** migając z częstotliwością co 1 sekundę jest potwierdzeniem poprawnie wykonanej zmiany ustawień. Usunięcie zwarcia wykona zapis i zakończy operację.

Ustawienie adresu modułu

Przełącznik DIP umieszczony z tyłu obudowy modułu przeznaczony jest do ustawienia adresu modułu.

DIP	Ustawienie	Opis działania
	OFF,OFF,OFF	Oświetlenie 1
	OFF,OFF,ON	Oświetlenie 2
	ON,OFF,OFF	Oświetlenie 3
	ON,OFF,ON	Oświetlenie 4
	OFF,ON,OFF	Oświetlenie 5
	OFF,ON,ON	Oświetlenie 6
	ON,ON,OFF	Oświetlenie 7
	ON,ON,ON	Oświetlenie 8

Schemat podłączenia elektrozaprecu i oświetlenia w jednym systemie

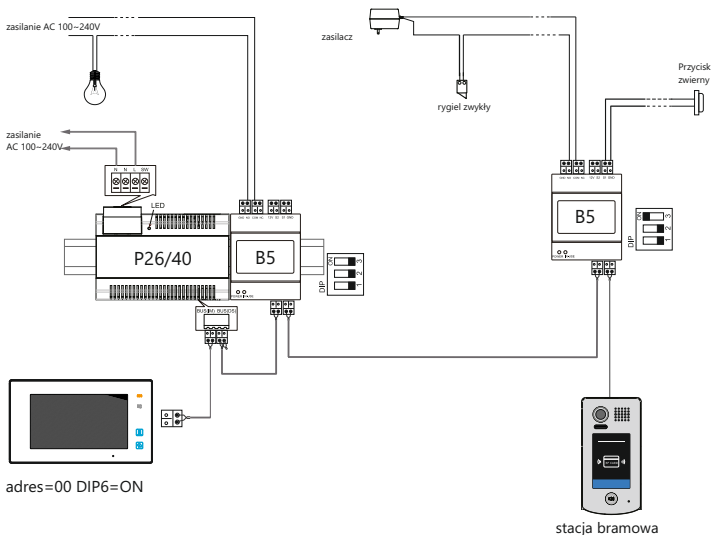

Specyfikacja techniczna

Napięcie zasilania	24V DC
Ilość przewodów	2 bez polaryzacji
Zasilanie rygla	DC 12V, 300mA
Maksymalne obciążenie styków przekaźnika	2A
Pobór prądu w trybie czuwania	1,6 mA
Pobór prądu w trybie pracy	4,5 mA
Temperatury pracy	-10°C ~ +40°C
Wymiary	89 x 71 x 45 mm

KARTA GWARANCYJNA

Nazwa i model urządzenia: **MODUŁ STERUJĄCY B5**

Pieczęć i podpis sprzedawcy w punkcie sprzedaży

.....
Data sprzedaży

1. Firma Vidos udziela gwarancji na zakupione produkty na okres 36 miesięcy od daty zakupu, umieszczonej na niniejszej Karcie Gwarancyjnej i dokumencie zakupu.
2. Usterki produktu ujawnione w okresie gwarancji będą usuwane bezpłatnie w ciągu 14 dni roboczych od daty przyjęcia produktu do punktu serwisowego.
3. Użytkownikowi przysługuje prawo wymiany produktu na nowy, jeżeli:
 - > w okresie gwarancji wykonano cztery istotne naprawy, a produkt nadal wykazuje usterki;
 - > po stwierdzeniu, że wystąpiła usterka niemożliwa do usunięcia. Przy wymianie produktu na nowy potrąca się równowartość brakujących lub uszkodzonych przez Użytkownika elementów (tak że opakowania) i koszt ich wymiany
4. Użytkownik dostarcza uszkodzony sprzęt na własny koszt do punktu serwisowego
5. Gwarancja nie obejmuje obniżania się jakości urządzenia spowodowanego normalnym procesem zużycia i poniższych przypadków:
 - > niewłaściwym lub niezgodnym z instrukcją obsługi użytkowaniem produktu;
 - > użytkowaniem lub pozostawieniem produktu w nieodpowiednich warunkach (nadmierna wilgotność, zbyt wysoka lub niska temperatura, nasłonecznienie itp.), odmiennych warunków konserwacji i eksploatacji zamieszczonych instrukcji obsługi produktu;
 - > uszkodzeń mechanicznych, chemicznych, termicznych;
 - > uszkodzeń spowodowanych działaniem sił zewnętrznych np. przepięcia w sieci elektrycznej, wyładowania atmosferyczne, powódź, pożar;
 - > uszkodzenie powstałe na skutek podłączenia niewłaściwego zainstalowania urządzenia niewłaściwego przechowywania urządzenia lub napraw wykonanych przez osoby nieupoważnione;
 - > uszkodzenie powstałe na skutek podłączenia niewłaściwego napięcia.
6. Gwarancja straci ważność w skutek:
 - > zerwania lub uszkodzenia plomb gwarancyjnych;
 - > podłączenia dodatkowego wyposażenia, innego niż zalecane przez producenta produktu;
 - > przeróbek i zmian konstrukcyjnych produktu oraz napraw wykonanych poza punktem serwisu Vidos;
 - > Karta gwarancyjna lub numery seryjne zostały zmienione, zamazane lub zatarte;
7. Karta Gwarancyjna jest ważna tylko w wpisana datą sprzedaży potwierdzonymi pieczęcią i podpisem sprzedawcy.
8. Warunkiem wykonania naprawy jest dostarczenie towaru z niniejszą Kartą Gwarancyjną oraz dowodem zakupu.
9. Punkt serwisowy:

VIDOS

Ul. Sokołowska 44

05-806 Sokołów/ k. Warszawy

tel. 22 8174008

e-mail: biuro@vidos.pl

www.vidos.pl

V I D O S

Ul. Sokołowska 44
05-806 Sokołów/ k. Warszawy
tel. 22 8174008
e-mail: biuro@vidos.pl
www.vidos.pl