

SERIA BG30

DZIŚ TWOJĄ BRAMĘ OTWIERA AUTOMATYKA
Z CYFROWĄ INTELIGENCJĄ

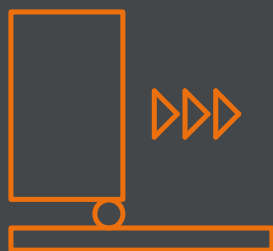

CO ROBIMY

INNOWACJA, DOSKONAŁA MECHANIKA I WYTRWAŁE POSZUKIWANIA TECHNOLOGICZNE SĄ TYMI ELEMENTAMI, KTÓRE SPRAWIAJĄ, ŻE ROGER TECHNOLOGY JEST WYJĄTKOWĄ I WYRÓŻNIAJĄCĄ SIĘ FIRMĄ.

Już od pierwszego dnia pracy priorytetowe stały się rozwój i produkcja doskonałej, w 100% włoskiej mechaniki, tylko w oparciu o surowce żelazne i nieżelazne najwyższej jakości, objętej gwarancją perfekcyjnej produkcji i obróbki i powierzchniowej. Nauczyliśmy się, aby całkowicie unikać mechanicznych systemów napędowych z użyciem tworzyw sztucznych, teflonu lub nylonu oraz wzięliśmy pod lupę wszystkie nasze procesy kontroli jakości. Już kilka lat później, na początku lat 90-tych miał miejsce pierwszy ważny krok dla naszej historii. Wdrożyliśmy prawdziwą, całkowicie zautomatyzowaną linię dla seryjnej produkcji silników, stając się podwykonawcą współpracującym z największymi markami na rynku napędów do bram.

OSOBY, POMYSŁY I DOŚWIADCZENIE W ZAKRESIE PRODUKTU

Działalność firmy **Roger Technology** od początku opiera się na wartości jaką są osoby pełne innowacyjnych pomysłów i pasji. Osoby, które nigdy się nie poddają, które podejmują wielkie wyzwania, aby nie popadać w monotonię. Osoby, które wierzą, że z każdego wspaniałego pomysłu rodzi się zmiana dająca początek wielkiej przyszłości.

W naszym języku tłumaczymy słowo „**doświadczenie**” jako pasja. Dla nas, pasja oznacza wszystko. Właśnie ta wielka wartość popycha nas każdego dnia do ciągłej, intensywnej oceny rozwoju naszych produktów i rozwiązań, aby były one mocno związane z rzeczywistymi wymaganiami naszych klientów, którzy pragną produktów zaprojektowanych z myślą o ułatwieniu ich pracy.

Primo Florian
Wspólnik założyciel -
Dział mechaniki i
projektowania

Dino Florian
Prezes założyciel -
Dział rozwoju i
projektowania,

Renato Florian
Wspólnik założyciel -
Dział montażu
i jakości



NASZE PLUSY



DOSKONAŁE SUROWCE

Od zawsze stal, żeliwo sferoidalne, aluminium, brąz, miedź i tytan stanowią główne i jedyne surowce stosowane w procesach produkcyjnych zaawansowanej mechaniki w naszej firmie.



TECHNOLOGIA PRODUKCJI

W Roger Technology, cała wewnętrzna obróbka opiera się na najlepszych - dzięki najnowszej technologii - liniach produkcyjnych. W trosce o każdy produkowany element, dokonaliśmy odpowiednich inwestycji, a także w sposób istotny zautomatyzowaliśmy i zrobotyzowaliśmy wszystkie modele oraz wszystkie etapy realizacji produktu, aby zapewnić wysoką niezawodność podzespołów i półfabrykatów. Osiągnęliśmy to przy jednoczesnym przestrzeganiu najwyższych standardów jakościowych.



MONTAŻ WEWNĘTRZNY

Główną wartość dodaną na etapie montażu oraz montażu wewnętrznego stanowi dedykowany - w całości włoski zespół wysoko wykwalifikowanych pracowników, który kontroluje, montuje i z największą pasją dba o prawidłowy przebieg wszystkich etapów montażu.



MADE IN ITALY

Wszystkie rozwiązania, produkty, design oraz cały proces produkcyjny w firmie Roger Technology są opracowywane we Włoszech z zastosowaniem materiałów pierwszej jakości, pozyskiwanych na rynku za pośrednictwem partnerów, którzy łączą pasję, profesjonalizm charakterystyczny dla naszej firmy, przy opracowywaniu produktów niezawodnych technologicznie, wydajnych i łatwych w sposobie projektowania, instalacji i użytkowania.



SILNIK BRUSHLESS

BEZSZCZOTKOWY SILNIK CYFROWY ZE STAŁYM POLEM MAGNETYCZNYM, ZAWIERAJĄCY ELEKTRONIKĘ CYFROWĄ UMOŻLIWIAJĄCĄ PEŁNE I BEZPIECZNE STEROWANIE NAPĘDEM, A TAKŻE SUPERINTENSYWNE UŻYTKOWANIE PRZY BARDZO OGRANICZONYM ZUŻYCIU ENERGII: TO JEST WŁAŚNIE BRUSHLESS

Jesteśmy twórcami serca produktu! Podczas naszego procesu produkcyjnego wszystkie silniki cyfrowe typu brushless są projektowane, tworzone i nawijane z wielkim zaangażowaniem i pasją za pomocą dedykowanych maszyn automatycznych.

CYFROWY SILNIK BRUSHLESS

Rewolucyjny oraz innowacyjny silnik cyfrowy Brushless ze stałym polem magnetycznym, trójfazowy, zasilany napięciem sinusoidalnym z natywnym enkoderem, który umożliwia intensywne wykorzystanie napędu przy niezwykle niskim zużyciu energii, gwarantując 100% działanie wszystkich reguł sterowania i bezpieczeństwo napędu.

NOWA GENERACJA ELEKTRONIKI

Nowa centrala sterująca z wbudowanym sterownikiem cyfrowym typu brushless. Pozbawiona tradycyjnych przekaźników, dzięki rewolucyjnemu systemowi kwadrantowemu z tranzystorami Mosfet oraz technologii sterowania w pełni opartej na mikrosterowniku DSP, stanowi nową generację układów elektronicznych stworzonych w celu maksymalnie bezpiecznego, automatycznego sterowania wszelkiego typu mechanizmami napędu.

PASJA DO MECHANIKI

Wszystkie podzespoły mechaniczne oraz przekładnie zębate są produkowane ze stali, żeliwa i brązu. Obudowy napędów są produkowane w formie odlewów ciśnieniowych z aluminium wzmocnionego tytanem. Wszystkie przekładnie zębate są kontrolowane oraz montowane na wysokiej jakości łożyskach, a następnie wprowadzane do dokładnie obrobionych gniazd, aby zapewnić idealne dopasowanie między osiami.

TECHNOLOGIA, KTÓRA ZAPEWNIĄ MAKSYMALNĄ WYDAJNOŚĆ PRZY MNIJSZYM ZUŻYCIU ENERGII NIŻ INNE SILNIKI

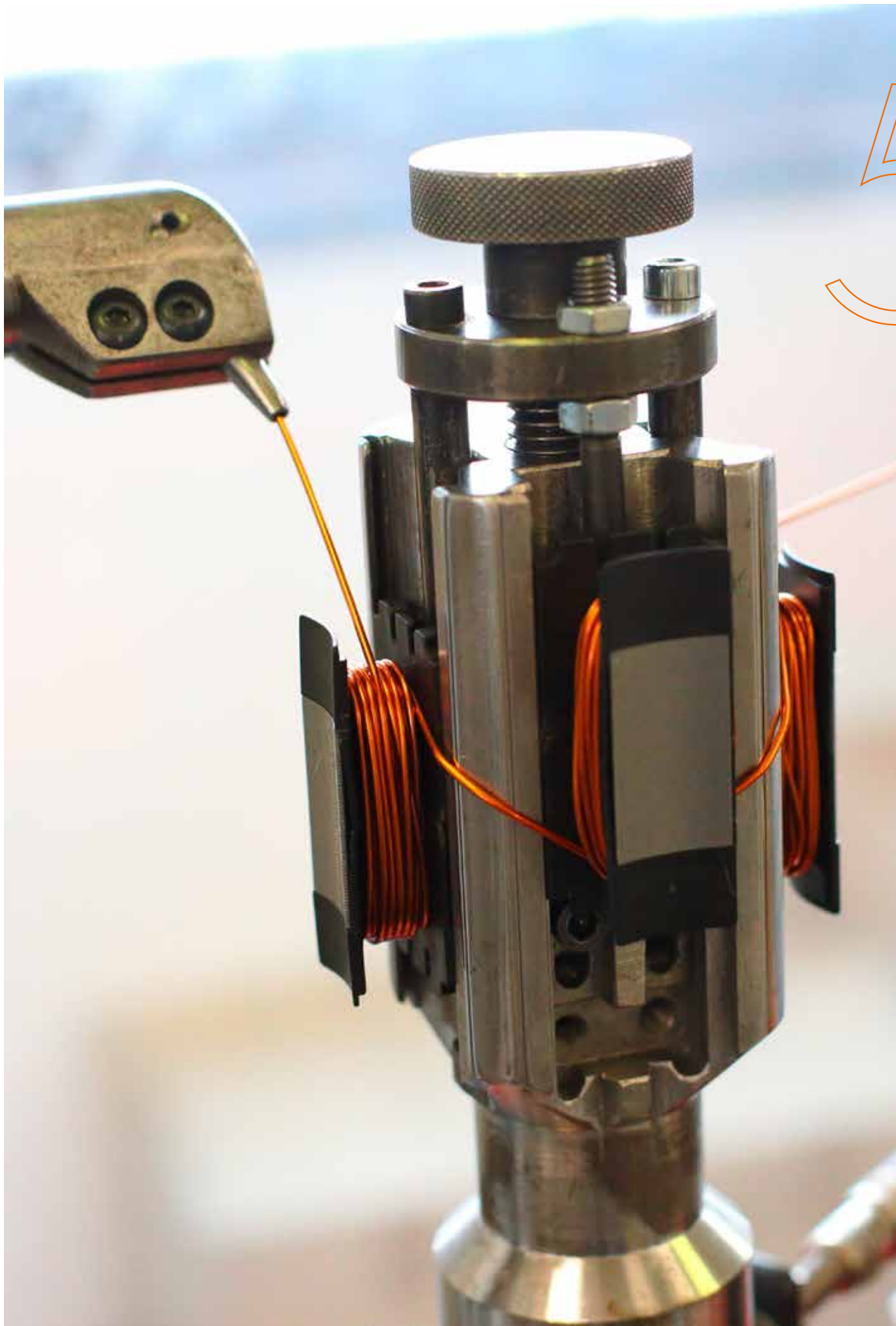

5

TYLKO I WYŁĄCZNIE BRUSHLESS

REWOLUCYJNY SILNIK CYFROWY Z 12 UNIKATOWYMI CECHAMI



CYFROWY TRÓJFAZOWY SILNIK BEZSZCZOTKOWY BRUSHLESS

Bardzo mocny silnik, zapewniający duży moment napędowy, a jednocześnie niezwykle małych rozmiarów oraz o kompaktowej budowie, dzięki wyjątkowemu uzwojeniu w formie skupionych cewek, zasilanych przez **trójfazowy układ napięcia o przebiegu sinusoidalnym**.



BRAK PROBLEMÓW W PRZYPADKU PRZERWY W DOSTAWIE ENERGII ELEKTRYCZNEJ

Dzięki wsparciu wewnętrznych lub zewnętrznych akumulatorów oraz układowi ładowania akumulatorów, napęd może nadal pracować z dużą autonomią, również **w przypadku krótszych lub dłuższych przerw w dostawie energii elektrycznej**, zapewniając dużo więcej manewrów w porównaniu z obecnymi, tradycyjnymi technologiami.



PRĘDKOŚĆ, PRZYSPIESZENIA I ZWOLNIENIA Z NAJWYŻSZĄ ELEGANCJĄ

Napęd z wykorzystaniem cyfrowej technologii BRUSHLESS wytwarza idealne, eleganckie ruchy ze **stąłą siłą i momentem napędowym** w każdym punkcie biegu, zapewniając maksymalne bezpieczeństwo oraz możliwość zmiany prędkości w dowolnym momencie poprzez optymalne sterowanie zwalnianiem i przyspieszaniem.



BARDZO NISKIE ZUŻYCIE ENERGII

Silnik, który może pracować przy niskim napięciu, z możliwością superintensywnej eksploatacji, oraz który może działać w środowiskach charakteryzujących się bardzo trudnymi warunkami klimatycznymi, stale utrzymując **niski poziom zużycia i poboru energii**. Możemy przesunąć bramę przesuwną o wadze 600 kg i zużywać mniej niż 30W mocy.



STEROWNIK CYFROWY I WEKTOROWY NAPĘDU

Sterownik cyfrowy BRUSHLESS, który pracuje przy niskim napięciu **24V/36V DC**, umożliwia 100% sterowanie napędem w sposób cyfrowy. Dzięki jego działaniu opartemu w całości na mikrosterowniku DSP, można w prosty, precyzyjny i elegancki sposób zaprogramować i spersonalizować bieg oraz wszystkie przewidziane ruchy posiadanego napędu.



SILNIK O TEMPERATURZE OTOCZENIA

Główny cel przyświecający projektantom silnika BRUSHLESS to zbudowanie silnika do superintensywnej eksploatacji oraz **wydajności sięgającej 99%**. Niezależnie od liczby manewrów wykonywanych w ciągu jednego dnia przez silnik, zawsze pozostaje on chłodny lub, co najwyżej, osiąga temperaturę otoczenia.



CYFROWA CISZA SILNIKA

Olbrzymie znaczenie ma całkowity lub prawie całkowity **brak jakichkolwiek dźwięków** wydawanych przez silnik BRUSHLESS podczas wszystkich jego ruchów.



SILNIK DO SUPERINTENSYWNEJ EKSPLOATACJI

Chcielibyśmy zaskoczyć Państwa jedną podstawową charakterystyką: nawet w przypadku superintensywnej eksploatacji napędu z silnikiem, **pozostaje on stale chłodny**, pomimo wielu dni użytkowania.



KOLIZJA, WYKRYCIE PRZESZKODY ORAZ INWERSJA RUCHU Z ZACHOWANIEM PEŁNEGO BEZPIECZEŃSTWA

Dzięki technologii cyfrowej jesteśmy w stanie **wykryć przeszkodę i natychmiast odwrócić pracę silnika**, definiując w prosty sposób moment napędowy silnika, czułość, czas i skok inwersji z zachowaniem maksymalnego bezpieczeństwa.



WBUDOWANY NATYWNY ENKODER CYFROWY

Silnik BRUSHLESS jest niezwykle rozwiniętym, **natywnym enkoderm cyfrowym**, który umożliwia zarządzanie sterowaniem napędami w sposób bezpieczny, precyzyjny i wyjątkowo elegancki.



PROSTA INSTALACJA ZA POMOCĄ JEDNEGO KABLA 3-ŻYŁOWEGO

A gdybyśmy powiedzieli, że instalacja silnika BRUSHLESS polega po prostu na podłączeniu jednego 3-żyłowego kabla? Prosty jak żaden inny! W ten sposób można sterować napędem w sposób w pełni cyfrowy, dzięki technologii **SENSORLESS** lub **SENSORED**, dostępnym w zależności od rodzaju napędu.



WYMAGAJĄCA I PRECYZYJNA MECHANIKA NA POTRZEBY SILNIKA

Stworzyliśmy mechanikę, która pozwala uzyskiwać **maksymalne osiągi silnika**. A wszystko to dzięki połączeniu najwyższej jakości wewnętrznych procesów produkcyjnych, obróbek mechanicznych oraz doskonałej jakości zastosowanych materiałów żelaznych i nieżelaznych.

BRUSHLESS DLATEGO, ŻE?

CYFROWY, INTELIGENTNY, MOCNY, ELEGANCKI, SOLIDNY I CAŁKOWICIE WŁOSKI

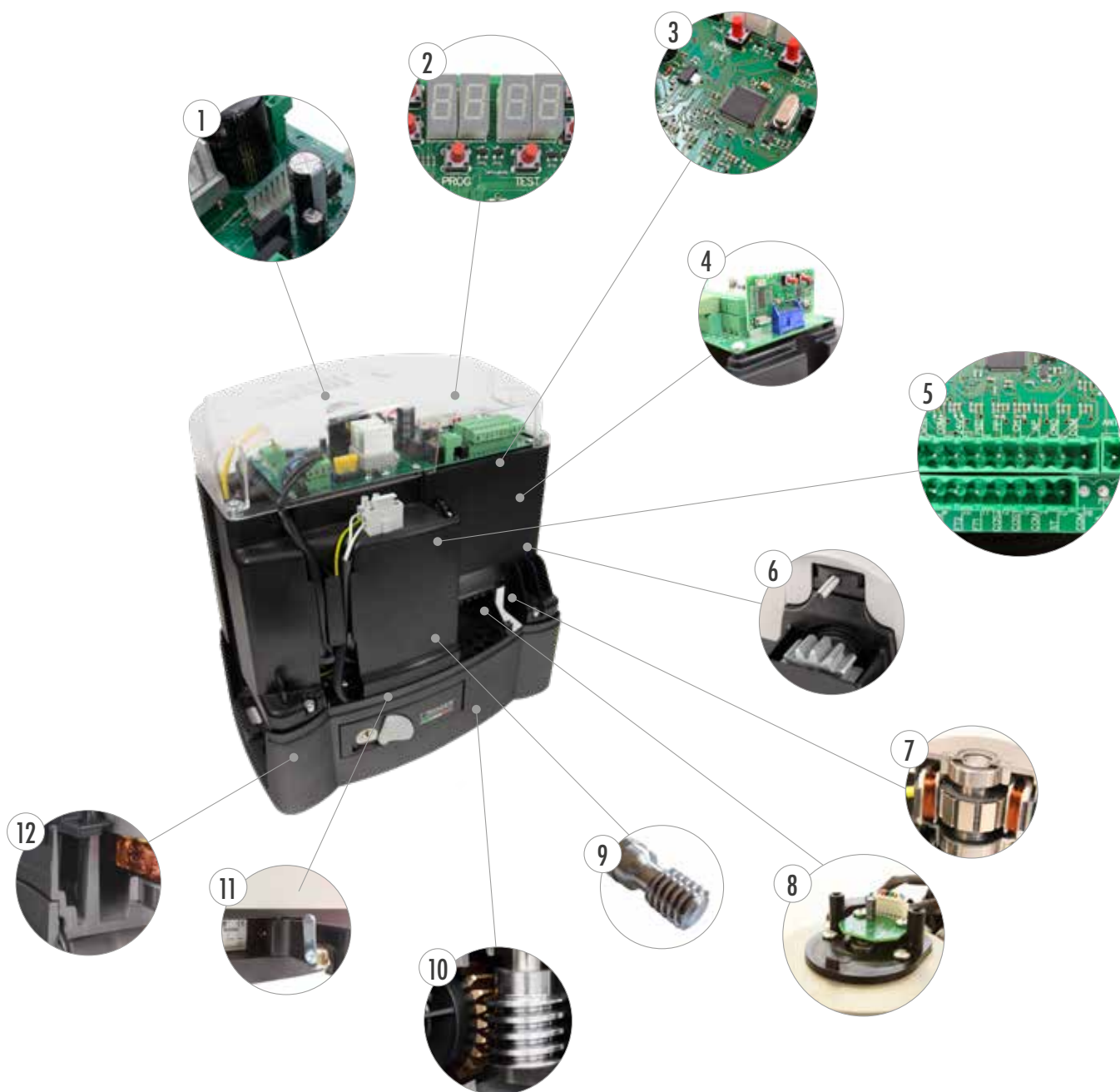

1 BATERIE ZASILAJĄCE

Nie stanowi problemu w przypadku awarii zasilania dzięki wbudowanemu systemowi kart baterii, chronionemu wewnątrz obudowy operatora, który w trybie Plug umożliwia zarządzanie dwoma zewnętrznymi akumulatorami 12V DC 4.5 Amp/H.

2 WIELOFUNKCYJNY WYŚWIETLACZ CYFROWY

4-cyfrowy wyświetlacz z 6 przyciskami funkcyjnymi, które pozwalają instalatorowi poruszać się po różnych parametrach, zmieniać ich wartości, sprawdzać komunikaty o błędach i stanach wejść oraz dokonywać programowania biegu bramy.

3 KONTROLA POPRZEC MIKROKONTROLER DSP

Zarządzanie silnikiem BRUSHLESS za pomocą podłączenia jednym 3-żyłowym przewodem, przy w pełni cyfrowym sterowaniu opartym na technologii SENSORED.

4 ODBIORNIK RADIOWY 2 - KANAŁOWY ZE ZŁĄCZEM MOLEX

Odbiornik radiowy 2 kanałowy o pamięci do 500 pilotów ze złączem molex przystosowanym do central Roger. Wersja z kodem stałym lub kodem dynamicznie zmiennym (rolling code).

5 SZEROKA GAMA WEJŚĆ

Cyfrowa centrala sterująca oferuje szeroką gamę wejść, która umożliwia podłączenie wielu akcesoriów sterujących i zabezpieczających.

6 WYŁĄCZNIKI MAGNETYCZNE LUB MECHANICZNE

Cała gama automatów przesuwanych serii BG30 jest wyposażona w wyłączniki krańcowe magnetyczne lub mechaniczne obsługiwane przez wbudowany enkoder natywny cyfrowy.

7 SILNIK CYFROWY BRUSHLESS

Bezszcotkowy silnik cyfrowy 36V oparty na stałym polu magnetycznym, który wykorzystuje magnesy z neodymu, żelaza i boru we wnętrzu wirnika. Dzięki wyjątkowemu uzwojeniu w formie skupionych cewek, zasilanych przez trójfazowy, sinusoidalny system zasilania. Silnik ma bardzo kompaktową budowę i pracuje w temperaturze otoczenia, umożliwiając superintensywną eksploatację przy niezwykle ograniczonym zużyciu energii.

8 NIESAMOWICIE MOCNY ENKODER CYFROWY

Dzięki technologii SENSORED i enkoderowi natywnemu na silniku, który osiąga 4096 impulsów na obrót. Umożliwia on w pełni bezpieczne zarządzanie wszystkimi ruchami automatyki, gwarantując w ten sposób zwolnienie przy otwieraniu i zamykaniu, a także precyzyjne i parametryczne wykrywanie przeszkody.

9 ŚLIMACZNICA I ŁOŻYSKA WYSOKIEJ JAKOŚCI

Specjalne przekładnie ślimakowe i wały napędowe uzyskane przez walcowanie w procesach ciśnieniowych, gwarantują maksymalną trwałość i cichą pracę. Wykorzystanie wysokiej jakości łożysk kulkowych z podwójną osłoną (ZZZ).

10 PRECYZYJNA MECHANIKA

Reduktor oparty na przekładniach zębatych całkowicie wyprodukowanych z materiałów o najwyższej jakości takich jak aluminium stal, żeliwo i brąz. Wszystkie koła zębate są zamontowane na wysokiej jakości łożyskach kulkowych, które posiadają podwójną osłonę (ZZZ) w celu uzyskania bezwzględnej precyzji między osiami.













11 MIMOŚRODOWA DŹWIGNIA ODBLOKOWANIA

Dźwignia odblokowania jest wykonana w całości z aluminium, z wkładką patentową na klucz. System odblokowania opiera się na mimośrodzie o bardzo solidnej i mocnej konstrukcji oraz na podwójnej dźwigni, która pozwala wygodnie odblokować automat.

12 KORPUS ZE WZMOCNIONEGO ALUMINIUM

Korpus BG30 jest wykonany w całości z odlewu aluminiowego wzmocnionego tytanem. Jego ścianki są poszerzone i wzmocnione w obszarach największego napięcia lub ewentualnego zużycia. Pokryty farbą epoksydową, aby chronić go przed niekorzystnymi czynnikami atmosferycznymi.

SPECYFIKACJA TECHNICZNA

	BG30/1004/HS	BG30/1404/R	BG30/1504/HS	BG30/1604	BG30/1804/HS	BG30/2204
OPIS	Nieodwracalny silownik elektromechaniczny BRUSHLESS HIGH SPEED 36V do pracy bardzo intensywnej. Przeznaczony do bram przesuwnych do 1000 kg, z magnetycznymi wyłącznikami krańcowymi.	Odwracalny silownik elektromechaniczny BRUSHLESS 36V do pracy bardzo intensywnej. Przeznaczony do bram przesuwnych do 1400 kg, z magnetycznymi wyłącznikami krańcowymi.	Nieodwracalny silownik elektromechaniczny BRUSHLESS HIGH SPEED 36V do pracy bardzo intensywnej. Przeznaczony do bram przesuwnych do 1500 kg, z magnetycznymi wyłącznikami krańcowymi.	Nieodwracalny silownik elektromechaniczny BRUSHLESS 36V do pracy bardzo intensywnej. Przeznaczony do bram przesuwnych do 1600 kg, z magnetycznymi wyłącznikami krańcowymi.	Nieodwracalny silownik elektromechaniczny BRUSHLESS HIGH SPEED 36V do pracy bardzo intensywnej. Przeznaczony do bram przesuwnych do 1800 kg, z magnetycznymi wyłącznikami krańcowymi.	Nieodwracalny silownik elektromechaniczny BRUSHLESS 36V do pracy bardzo intensywnej. Przeznaczony do bram przesuwnych do 2200 kg, z magnetycznymi wyłącznikami krańcowymi.
						
MAKSYMALNA MASA BRAMY	1000 kg	1400 kg	1500 kg	1600 kg	1800 kg	2200 kg
ZASILANIE SIECIOWE	230V AC - 50Hz	230V AC - 50Hz	230V AC - 50Hz	230V AC - 50Hz	230V AC - 50Hz	230V AC - 50Hz
ZASILANIE SILNIKA	36V	36V	36V	36V	36V	36V
MOC ZNAMIONOWA	590W	540W	650W	390W	650W	470W
CZĘSTOTLIWOŚĆ UŻYTKOWANIA	Intensywne użytkowanie 	Intensywne użytkowanie 	Intensywne użytkowanie 	Intensywne użytkowanie 	Intensywne użytkowanie 	Intensywne użytkowanie 
SIŁA UCIĄGU	50 - 800N	50 - 600N	50 - 1000N	50 - 1200N	50 - 1250N	50 - 1700N
TEMPERATURA PRACY	-20+55°C	-20+55°C	-20+55°C	-20+55°C	-20+55°C	-20+55°C
STOPIEŃ OCHRONY	IP43	IP43	IP43	IP43	IP43	IP43
TYPOLOGIA MOTOREDUKTORA	Nieodwracalny	Odwracalny 	Nieodwracalny	Nieodwracalny	Nieodwracalny	Nieodwracalny
PRĘDKOŚĆ	20 m/min (0.33 m/s)	17 m/min (0.28 m/s)	25 m/min (0.42 m/s)	12 m/min (0.20 m/s)	18 m/min (0.30 m/s)	12 m/min (0.16 m/s)
WYŁĄCZNIKI KRAŃCOWE	Magnetyczne	Magnetyczne	Magnetyczne	Magnetyczne	Magnetyczne	Magnetyczne
CENTRALA STERUJĄCA	B70/1DCHP	B70/1DCHP	B70/1DCHP	B70/1DCHP	B70/1DCHP	B70/1DCHP
ENKODER	Wbudowany cyfrowy + magnetyczny cyfrowy SENSORED, 4094 impulsów na obrót	Wbudowany cyfrowy + magnetyczny cyfrowy SENSORED, 4094 impulsów na obrót	Wbudowany cyfrowy + magnetyczny cyfrowy SENSORED, 4094 impulsów na obrót	Wbudowany cyfrowy + magnetyczny cyfrowy SENSORED, 4094 impulsów na obrót	Wbudowany cyfrowy + magnetyczny cyfrowy SENSORED, 4094 impulsów na obrót	Wbudowany cyfrowy + magnetyczny cyfrowy SENSORED, 4094 impulsów na obrót
ZASILANIE AWARYJNE	Opcjonalnie 2 akumulatory zewnętrzne 12V DC, 4,5 Amp/h	Opcjonalnie 2 akumulatory zewnętrzne 12V DC, 4,5 Amp/h	Opcjonalnie 2 akumulatory zewnętrzne 12V DC, 4,5 Amp/h	Opcjonalnie 2 akumulatory zewnętrzne 12V DC, 4,5 Amp/h	Opcjonalnie 2 akumulatory zewnętrzne 12V DC, 4,5 Amp/h	Opcjonalnie 2 akumulatory zewnętrzne 12V DC, 4,5 Amp/h
MODUŁ KOŁA ZĘBATEGO	Z17/mod 4	Z17/mod 4	Z20/mod 4	Z17/mod 4	Z17/mod 4	Z17/mod 4
ILOŚĆ CYKLI NA DZIEŃ (OTWIERANIE/ZAMYKANIE - 24H NON STOP)	800	800	800	1000	800	1000
WYMIARY (L X W X H)	346 x 180 x 362	346 x 180 x 362	346 x 180 x 362	346 x 180 x 362	346 x 180 x 362	346 x 180 x 362
WAGA PRODUKTU ZAPAKOWANEGO (KG)	19,6	20	20,1	19,6	20,1	20,1



Silnik Brushless

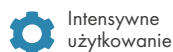

Intensywne użytkowanie



Silnik High Speed



Silnik Odwracalny



WYMIARY OPAKOWANIA

L.: 38 cm
W.: 23 cm
H.: 39 cm

FUNKCJONOWANIE

NAPĘDU BRAMY SKRZYDŁOWEJ

OPIS	BG30/1004/HS	BG30/1404/R	BG30/1504/HS	BG30/1604	BG30/1804/HS	BG30/2204
MAKSYMALNY CIĘŻAR BRAMY	1000 KG	1400 KG	1500 KG	1600 KG	1800 KG	2200 KG
CENTRALA STERUJĄCA	B70/1DCHP	B70/1DCHP	B70/1DCHP	B70/1DCHP	B70/1DCHP	B70/1DCHP
TYP RADIOODBIORNIKA	H93/RX20/I i H93/RX22A/I z kodem stałym H93/RX2RC/I z kodem dynamicznym	H93/RX20/I i H93/RX22A/I z kodem stałym H93/RX2RC/I z kodem dynamicznym	H93/RX20/I i H93/RX22A/I z kodem stałym H93/RX2RC/I z kodem dynamicznym	H93/RX20/I i H93/RX22A/I z kodem stałym H93/RX2RC/I z kodem dynamicznym	H93/RX20/I i H93/RX22A/I z kodem stałym H93/RX2RC/I z kodem dynamicznym	H93/RX20/I i H93/RX22A/I z kodem stałym H93/RX2RC/I z kodem dynamicznym
ZASILANIE SILNIKA BRUSHLESS	36V DC	36V DC	36V DC	36V DC	36V DC	36V DC
TYP ENKODERA (ETC)	Magnetyczny cyfrowy SENSORED, 4094 impulsów na obrót	Magnetyczny cyfrowy SENSORED, 4094 impulsów na obrót	Magnetyczny cyfrowy SENSORED, 4094 impulsów na obrót	Magnetyczny cyfrowy SENSORED, 4094 impulsów na obrót	Magnetyczny cyfrowy SENSORED, 4094 impulsów na obrót	Magnetyczny cyfrowy SENSORED, 4094 impulsów na obrót
ZASILANIE SIECIOWE	230V 50/60 Hz	230V 50/60 Hz	230V 50/60 Hz	230V 50/60 Hz	230V 50/60 Hz	230V 50/60 Hz
AKUMULATORY	(opcjonalnie) 2 zewnętrzne baterie 12V DC, 4.5 a/h	(opcjonalnie) 2 zewnętrzne baterie 12V DC, 4.5 a/h	(opcjonalnie) 2 zewnętrzne baterie 12V DC, 4.5 a/h	(opcjonalnie) 2 zewnętrzne baterie 12V DC, 4.5 a/h	(opcjonalnie) 2 zewnętrzne baterie 12V DC, 4.5 a/h	(opcjonalnie) 2 zewnętrzne baterie 12V DC, 4.5 a/h
ZUŻYCIE ENERGII	Bardzo niskie	Bardzo niskie	Bardzo niskie	Bardzo niskie	Bardzo niskie	Bardzo niskie
ZASILANIE AKCESORIÓW	24V DC	24V DC	24V DC	24V DC	24V DC	24V DC
TYP LAMPY OSTRZEGAWCZEJ	24V DC LED	24V DC LED	24V DC LED	24V DC LED	24V DC LED	24V DC LED
LAMPKA SYGNALIZUJĄCA OTWARTĄ BRAMĘ	✓	✓	✓	✓	✓	✓
OŚWIETLENIE DODATKOWE	40W	40W	40W	40W	40W	40W
AUTOMATYCZNE ZAMYKANIE	✓	✓	✓	✓	✓	✓
LISTWA BEZPIECZEŃSTWA, 8.2KΩ (STANDARD)	✓	✓	✓	✓	✓	✓
REGULACJA SIŁY PRZY STARCIE I HAMOWANIU	✓	✓	✓	✓	✓	✓
REGULACJA WYKRYWANIA PRZESKÓD I SIŁY NACISKU	✓	✓	✓	✓	✓	✓
REGULACJA PRĘDKOŚCI	Osobno na otwieranie i zamykanie	Osobno na otwieranie i zamykanie	Osobno na otwieranie i zamykanie	✓	Osobno na otwieranie i zamykanie	✓
HAMOWANIE/SPOWALNIANIE	Osobno na otwieranie i zamykanie	Osobno na otwieranie i zamykanie	Osobno na otwieranie i zamykanie	✓	Osobno na otwieranie i zamykanie	✓
REGULACJA PUNKTU ROPOCZĘCIA HAMOWANIA	✓	✓	✓	✓	✓	✓
ŁAGODNY START	Osobno na otwieranie i zamykanie	Osobno na otwieranie i zamykanie	Osobno na otwieranie i zamykanie	✓	Osobno na otwieranie i zamykanie	✓
FUNKCJA GWARANTOWANEGO ZAMKNIĘCIA	✓	✓	✓	✓	✓	✓
FUNKCJA CZĘŚCIOWEGO OTWARCIA	Funkcja furtki	Funkcja furtki	Funkcja furtki	Funkcja furtki	Funkcja furtki	Funkcja furtki
FUNKCJA "OSOBA OBECNA"	✓	✓	✓	✓	✓	✓
FUNKCJA DLA WSPÓLNOT MIESZKANIOWYCH	✓	✓	✓	✓	✓	✓
USTAWIENIA ZABEZPIECZEŃ	✓	✓	✓	✓	✓	✓
FUNKCJA TESTU INSTALACJI	(przycisk "prog")	(przycisk "prog")	(przycisk "prog")	(przycisk "prog")	(przycisk "prog")	(przycisk "prog")
TEMPERATURA PRACY	-20°C/+55°C	-20°C/+55°C	-20°C/+55°C	-20°C/+55°C	-20°C/+55°C	-20°C/+55°C
OCHRONA TERMICZNA CENTRALI	✓	✓	✓	✓	✓	✓
PRZYWRACANIE USTAWIEŃ FABRYCZNYCH	✓	✓	✓	✓	✓	✓
INFORMACJA DOTYCZĄCA UŻYTKOWANIA SILNIKA	✓	✓	✓	✓	✓	✓
ZABEZPIECZENIE HASŁEM	✓	✓	✓	✓	✓	✓
WEJŚCIE NA MODUŁ B-CONNECT	✓	✓	✓	✓	✓	✓

INSTALACJA

WYMIARY

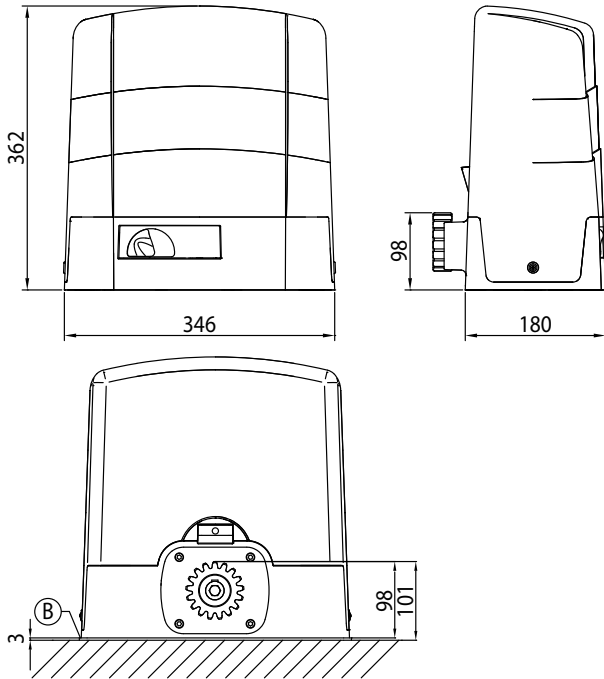

PRZYGOTOWANIE DO INSTALACJI

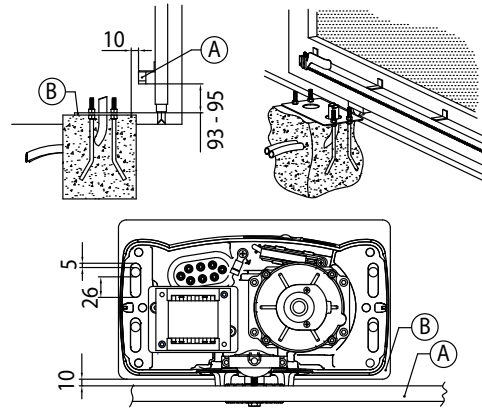

A = listwa zębata
B = podstawa montażowa (grubość 3 mm)

Uwaga: wszystkie wartości na rysunku podane są w milimetrach

BG30 BUDOWA



AKCESORIA OPCJONALNE



13

BG30: WSZYSTKO CO NIEZBĘDNE, ABY ZAPEWNIĆ PEŁNĄ I PROFESJONALNĄ INSTALACJĘ

	KT222	Podniesiona płyta montażowa dla serii G30		GA554	Zestaw uchwytów montażowych do listwy
	GA550	Listwa zębata stalowa, moduł 4, szerokość 10 mm		GA557	Listwa zębata nylonowa z rdzeniem stalowym, moduł 4, szerokość 20 mm
	GA551	Listwa zębata stalowa, moduł 4, szerokość 12 mm		R99/C/001	Tablica informacyjna „Automatic Opening”

AKCESORIA STANDARDOWE

Zawsze zawarte w opakowaniu automatu lub zestawu

			BG30/1004/HS	BG30/1404/R	BG30/1604	BG30/1504/HS	BG30/1804/HS	BG30/2204
	KT215	Podstawa mocująca kompletna z kotwami i śrubami do serii G30	✓	✓	✓	✓	✓	✓
	MC775	Zestaw magnetycznych wyłączników krańcowych	✓	✓	✓	✓	✓	✓

TYPOWA INSTALACJA

PRAKTYCZNY PRZYKŁAD UDANEJ INSTALACJI

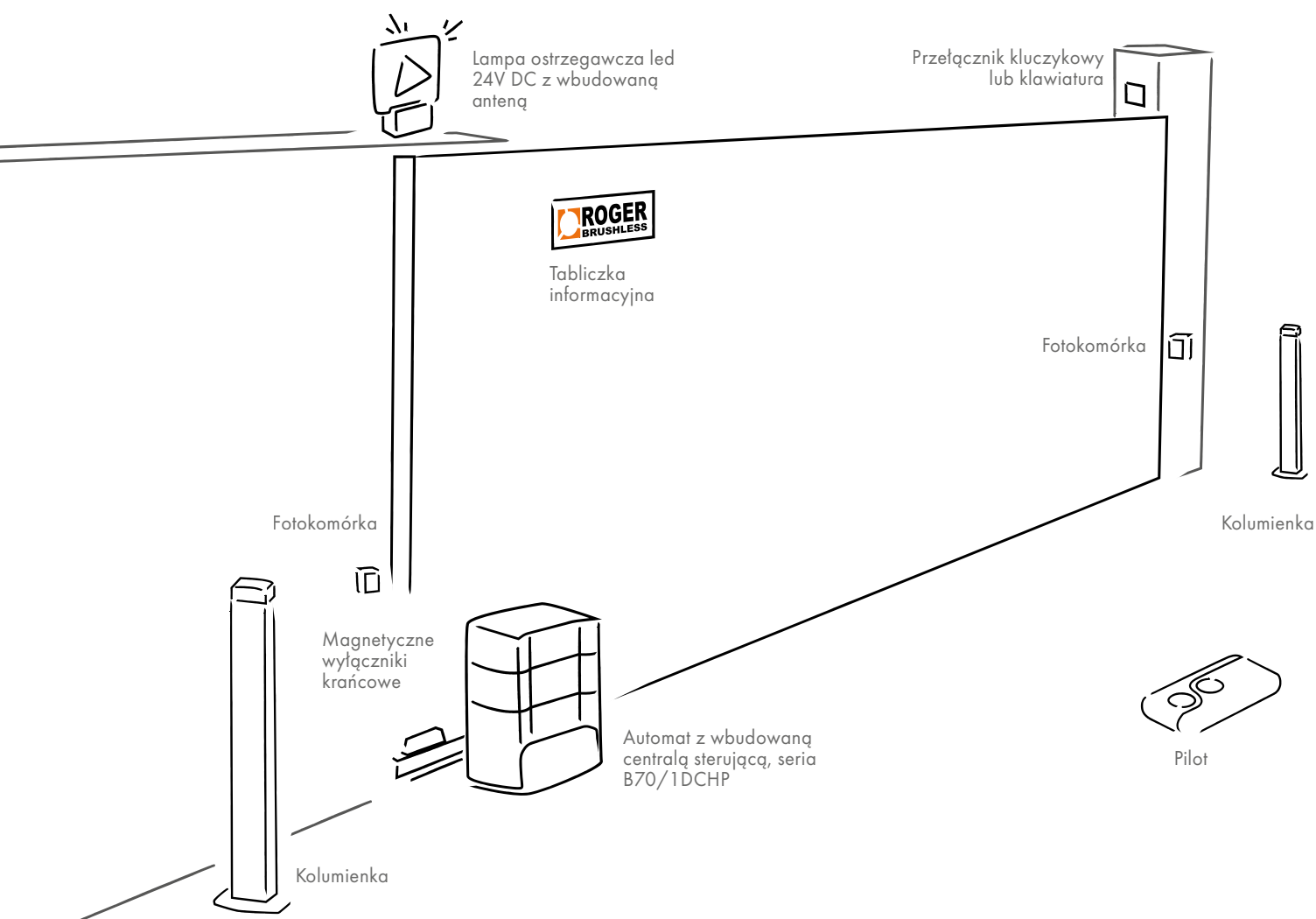



BRAMY PRZESUWNE





PREMIUM DEALER / PROFESSIONAL DEALER

WYŁACZNY DYSTRYBUTOR NA POLSKĘ:

Ditex Sp. z o.o.
ul. Lipowa 12
56-410 Dobroszyce
NIP: 8961341396
tel.: +48 71 32 53 889
e-mail: info@ditex.com.pl

www.ditex.com.pl
www.rogertechnology.it/pl/kontakt/roger-polska



Via S. Botticelli, 8
31021 Bonisiolo di Mogliano Veneto (TV) · ITALY
T. +39 041 5937023 · F. +39 041 5937024

WWW.ROGERTECHNOLOGY.COM



WWW.WEAREBRUSHLESS.COM